

# のうきよう まがしづ

'91 **2**

No.194





# シリーズ 私の趣味 No.39

ハンググライダーでライフスタイルをエンジョイ

●山本 政紀

コミュニティコラム みんな・なかま

4

宮農技術 フリーストールにおける設備

●北根室地区農業改良普及所

6

わが家の人気者

もしもし私、風の子のりちゃん

●奥田 勝佳

8

メモリアルポート 思い出の一枚の写真

夢見ていた酪農郷が実現

9

当幌冬のフェスティバル

●奥田 勝佳

10

ガット関係全国統一特集

●奥田 勝佳

12

農協の財務状況

●奥田 勝佳

14

理事会の経過

●奥田 勝佳

15

暮らしの知恵袋

手作りヨーグルトを食卓に

●北根室地区農業改良普及所

16

今月のフォトアルバム

●北根室地区農業改良普及所

18



かつての手づくり、ゴム動力の時代から、人間の空へのあこがれを一手にひきうけて飛んでいた模型飛行機も、今やエンジンを持ち、無線操縦により自由に飛びまわる精巧なものにまで発展した。

大きさはさまざま、購入してだれでも手軽に観しめ、練習すればジグザクに飛ばしたり宙返りさせたりと、実機にはできないいろいろな飛び方ができる。思い通りに飛んでいる姿を眺めるのは大変楽しいものです。

# 私の趣味

39

武佐 山本 政紀さん(34歳)



興味のある方と一緒に空を飛びましょ

## 一度飛んだらやめられない

ハンググライダーをやってみようと思ったのは昨年の九月、ある友人と人生について色々語っていた時、自分の趣味の少なさにお互い同調。さて、それで何をやるかと考え、思い立ったのがスカイスポーツ。スカイスポーツにも沢山の種類がありますが、その中でも、動力を使用せず、風と自分の判断力で大空を自由に飛ぶ事ができる、ハンググライダーに着目。

しかし、中標津でハンググライダーをやっている知人もなく、どうやって始めたらよいか一時悩んでいたのですが、釧路へ行けばなんとかなると思い、釧路のあるスポーツ店へ行き「ハンググライダー売って下さい」と言ったそうです。しかし、そこは普通のスポーツ店、ハンググライダーなど売っている訳がないのですが、たまたま運良く店の人が、釧路のハンググラ

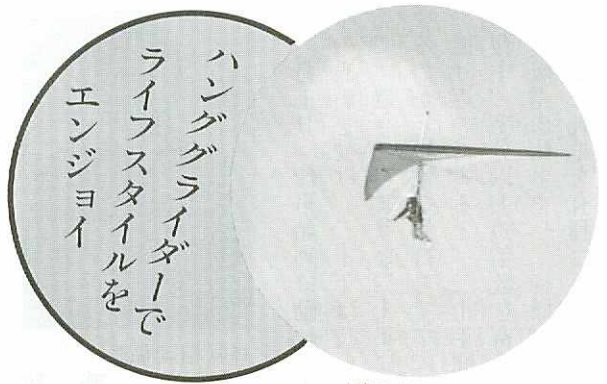

大空は自分の散歩道

イダークラブを知っており、クラブの会長さんを紹介、会員に入会することが出来ました。その後、クラブにあった競技に使用したハングを購入。

練習は毎週日曜日、釧路で行なわれていますが、仕事の関係であり出かけられなく、自分でこつこつとやっているとの事。

気軽に楽しめるこのスカイスポーツも油断は禁物、「絶対に無理をしてはいけない、怪我と命は自分持ち」と厳しい口調で話す山本

さん。しかし「基本をしつかり守ってやれば、こんな楽しいスポーツはない、一度飛んだらやめられないよ」と。

最近この趣味をする事により、天候や、風向きに注意深くなり、

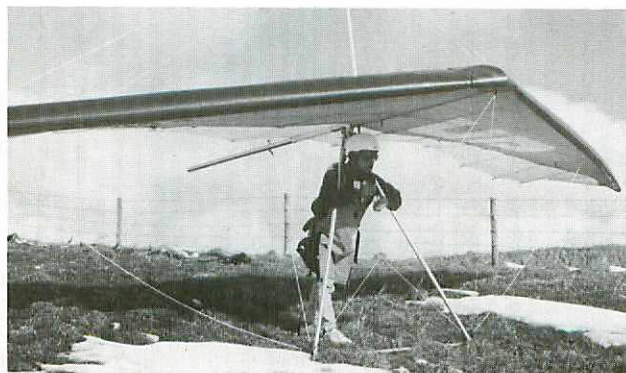

風の状態を確認

天気は左右される農作業にもプラスになっているとか。

今は一人で飛んでいます。この趣味に興味のある方、一緒にやってみませんか、仲間を捜しているそうです。



# なかま

仲間・はなし



## 勤続二十年を迎えて一言

一月七日、農協職員二十年永年勤続の表彰があり、六人の方が表彰されました。「勤続二十年を迎えてひとこと」と題し、原稿を頂きましたので、「みんななかま」のページをお借りしてご紹介いたします。



酪農販売係長  
新井 澄 雄

間、役職員の皆様のご指導をいただき無事務める事が出来ました。現在、生活店舗でお世話になり、「私はお客様のためにある」を「 Motto」に務めている毎日です。今後共よろしくお願い致します。

早いもので二十年勤めましたが、今後も、皆様の協力を得ながら頑張りますので、宜しくお願い致します。



生活店舗課長  
池田 清 和

昭和四十五年、生活店舗、給油所の新規事業と共に職員となり、給油所に八年、生活店舗で十二年



経営相談係長  
畑 義 政

一月七日、仕事始めに勤続二十年の表彰を受け、二十年は長いようで、過ぎてしまうと二十年にもなるのかと複雑な気持ちです。

振り返ってみると、二十年間の勤務中、半分以上の年数を畜産、畜産販売の仕事をし、皆様が大切に育てた乳牛を有利に販売するこ



管理電算課長  
渡 部 弘 道

とに務めて来ましたが、組合員、先輩方々のご指導により、大過なく過ごすことが出来ました。厚くお礼申し上げます。  
現在、経営相談課で新たな気持ちで仕事に取り組み、今後一層努力をさせていただきますのでよろしくお願い致します。

一月初出勤の日に組合長より、二十年永年勤続の表彰と訓示を受けた。私もその表彰の対象となりました。

早いもので農協に勤めてから二十年が経っていた訳で、その間、五つの部門の仕事をさせていただき、それぞれ思い出も多い。

昭和四十五年、生活店舗が出来た時に採用され、今では狭いと言われている店だが、当時としては大きな店であったと思う。この店

# みんな、

仲間・はなし



が駄目になったら、農協を去らなければならぬ、そんな思いを毎日持ちながら勤務していたものでしたが、今や大変繁盛し、本当に結構な事だと思っている。

その後、三年間金融課に勤務し、五十三年から経営相談課の仕事に付いた。組合員との対応の中で幅広い農業知識を要求され、身に付けなければならぬことが、農協職員としての、この職の使命でもあり、自分としても今、毎日の仕事の中で、大変役に立っていることが多い。その間、酪農負債資金の導入もあり、「涙のランナー」（農業新聞連載）にあったような場面も、幾度か体験した。私個人にとって、経営相談課の七年間は実り多い期間でありました。その後、生産資材の勤務となりましたが、生産物の価格低迷や、生産調整で資材の取扱いが極端に少ない時であり、農協では珍らしい先行投資型の、桜ヶ丘給油所建設がありました。資材勤務では、組合員の人柄など、良く見る事が出来ました。

今、農業、農畜産物自由化の中で、暗く不安な先行きのように見えるが、決して悪い事ばかりではない。中標津の馬鈴薯にしても、食用向けの物の味については非常に高い評価を得ている。市場開拓によっては相当行ける産品と考えられる。牛乳についても、府県が生産条件状況から言って、北海道はまだ搾れる状況も出て来ると思う。市乳にしても、不足払い制度が何日まで続くか判らない中で、首都圏への市乳化へ向けての取組みが必要かと考える。

肉牛についても、自由化の問題もあるが、資源は十分ある地帯なので、高品質牛肉を作るシステムを確立して、安定供給の生産体制を作れば決して悪い結果にならない。幸い当農協は早くから黒毛和種の肉も手がけており、自信を持って牛乳生産に取り組むべきと考える。こうして見ると、決して悪い材料ばかりではない。組合員、役員、そして職員の英知と力の結集によって、寝れる獅子と言われるこの組織も、起き上がる事が出来るのではないかと考えます。

関係機関、先輩の方々のご指導よろしくお願ひします。



営農資材課給油所主任  
坂田茂夫

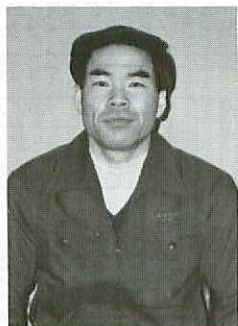

畜産販売課肉牛消流係  
片岡義仁

皆様のご指導のもと、このたび勤続二十年を迎える事が出来ました。今後とも農協職員として頑張らせていただきますので、よろしくお願ひ致します。

私にとっては、二十年と言っても、長かった様な、短かった様な、あつという間の二十年でした。これからも皆様のご指導と共に、がんばっていききたいと思ひます。



# フリーストール における設備

飼養頭数の多頭化、個体能力の向上に伴い、フリーストールに対する関心が高まっています。ここでいうフリーストールとは、必ずしも立派なミルクングパーラを備えているということではなく、放し飼いの自由採食といった飼養管理の省力化を目的としたものであり、既存牛舎での搾乳、簡易牛舎などでも、十分に対応できると考えられます。

しかし、いかに簡易、低コストに、フリーストール体系に移行するとしても、現在有する牛群の能力によって、また、既存の施設との関係から、省力化の必要によって、投資を余儀なくされる部分もあり、「金をかける部分」を十分見極めて、計画を綿密にたてる必

どこまで必要とされるのか

要があるでしょう。

① 搾乳体系

○ パーラの種類

ミルクングパーラには図1のような種類があり、基本的には今後の規模の展開に合わせて選択すべきです。

○ パーラの装備

パーラの装備は、主に搾乳作業速度と省力化に影響し、他作業時間や、分担などを考慮した装備が要求されます。(図2)

② サイレージ給与

○ 飼料混合機

牛群の能力によって、サイレージへの単味飼料混合、また、多頭化に伴って、TMR(完全混合給

図1. ミルクングパーラの主な種類

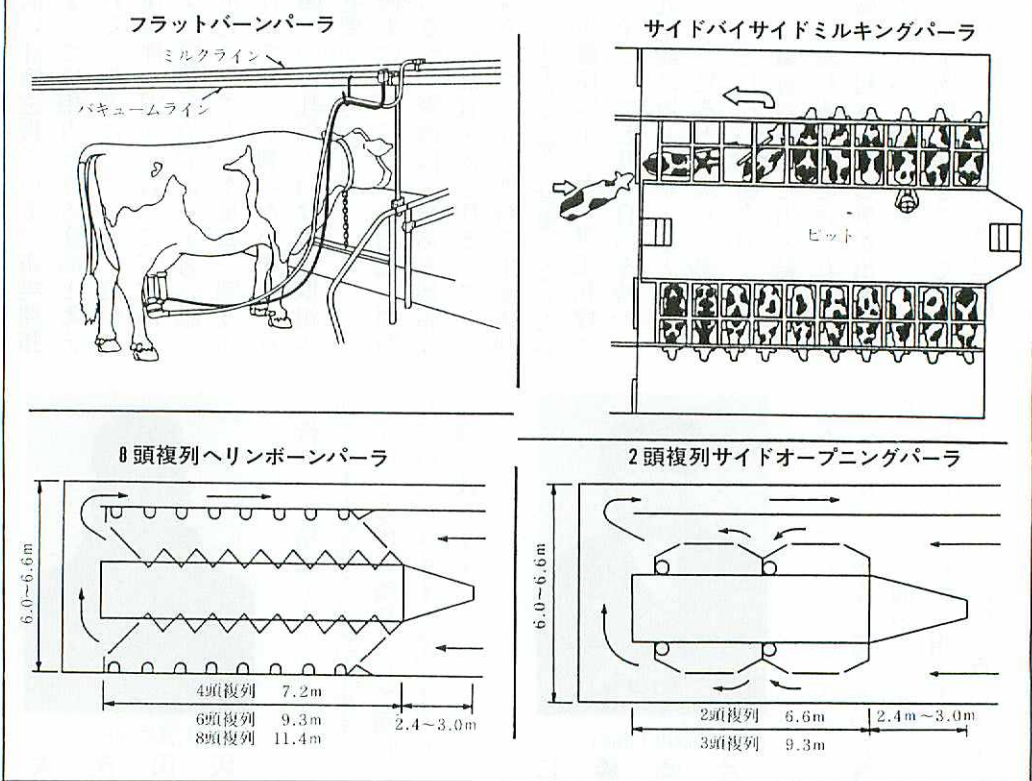

与)が可能となる場合は、飼料混合機が必要となります。また、混合した飼料を、どこでどのようにして給与するかによって、定置式、

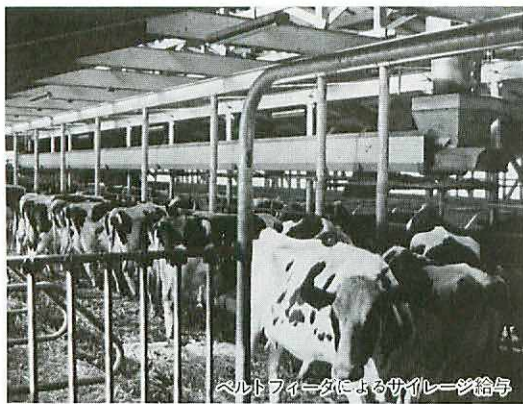

○自動給餌装置  
けん引式、自動式の選択が必要となります。



図2. パーラ内の装備

乳量計測装置

サイレージ（混合飼料）の給与を自動に行なう場合に必要となります。（チェーンコンベア・ベルトフィーダ等）

○自動給餌機

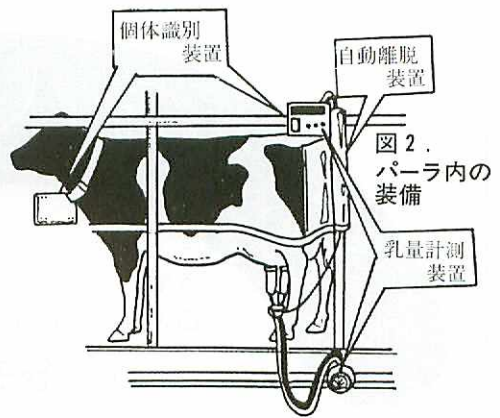
③ 配合飼料給与  
個体による、乳量等のバラツキが大きく、多頭化によって、群分けすることが困難である場合、パーラ内や、連動スタンションによる配合飼料給与では限界があり、自動給餌機の導入が必要となります。自動給餌機の性能は、現在、非常に多種多様であり、牛群の能力と、飼料給与体系から、どこまで要求されるのかを検討して、選択する必要があります。（図3）

④ 施設全体の配置  
牛舎を新築する場合に限らず既存の施設を利用して、フリーストール移行を計画する場合には、必ず、次の展開を想定した上でなければ、後になって、非常に困ることになります。今後予定される計画（ストール・パーラの増・併設、分娩、治療房の設置）を十分に立てた上で、牛にとっても、人にとっても、無駄のない状態を造り

③ 残飼（飼槽内）の処理



① 個体識別装置受信距離の長短

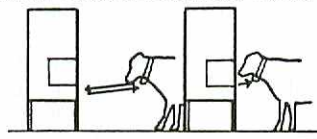

② 飼料の種類



図3. 配合飼料自動給餌機（フィードマシンの）性能

あげることが、フリーストール本来の目的であるといえるでしょう。

④ 操作性の充実

- 繁殖管理・乳量記録機能等
- コンピュータとの接続、ソフトの完備

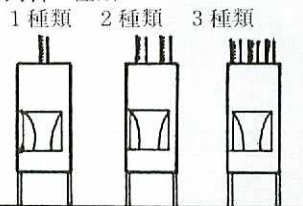
知っておきたい  
税の知識

所得税の確定申告は、  
正しく、お早めに

平成二年分の所得税の確定申告は、二月十六日から始まりです。申告期限は三月十五日ですが、期限間近になりますと税務署は大変混雑し、落ち着いて相談できなかつたり、長時間お待ちいただくようなことになりかねませんので、確定申告はできるだけ早めにお済ませ下さい。

正しい確定申告を

所得税は、自分の所得の内容を最もよく知っている納税者が自ら税法に従って自分の所得と税額を正しく計算して申告し、納税するという申告納税制度を採用しています。昨年一年間の所得と税額を正しく計算し、お早めに申告納税を行って下さい。





# わが家の人気者!

侯落地区

広瀬 清寿・千代江さんご夫妻

のりこ  
長女 智子ちゃん(1歳)

もしもし  
私、風の子  
のりちゃん



「なのね」と目を細めて話すおばあちゃん。

子供は風の子と言いますが、

やっぱり智ちゃんも外

が好き。お兄ちゃん

の寿樹(としき)君

(八歳)紘治(こう

じ)君(六歳)、

哲也君(四歳)のお

兄ちゃんと一緒に、

雪山でソリ遊びをす

るのが今一番お気に

入り。そんな時も、ち

ゃんと妹の面倒をみてく

れる優しいお兄ちゃん達。「子

供は放任主義、でも子供達なりの

ルールがあるみたい」とおおらか

な千代江さん。元気あまってケン

カは絶えま

せんが、勝

利はいつも

寿樹君。兄

ちゃんも強

いのだ。そ

んな寿樹君

この間、口

内炎になり

食事を摂れ

い」それが家族の願いです。

賑やかな毎日を過ごす広瀬さん宅。「素直に元気に育ってほしい」それが家族の願いです。

ずつい涙が…。それを見逃さな

かったのが哲也君。「兄ちゃんも

泣く事あるのか」と強い兄ちゃ

んの隠れた一面を発見してしま

ったとか。

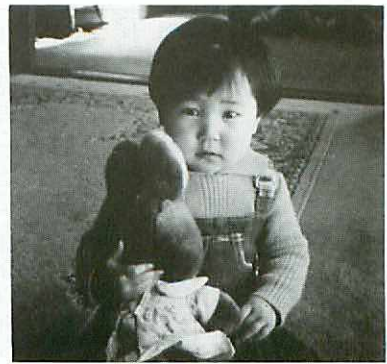

うさちゃんは私のお気に入り



左から紘治君、哲也君、そしてお母さんと智ちゃん



# 思い出の一枚の写真

当幌 奥田 勝佳さん(64歳) 佳枝さん(63歳)



農作業に大活躍、近代化農業の幕開けである

昭和三年三月、雪だるまも、スキーもしらない大分県から三歳の時、両親、兄と共に中標津へ。

上の写真は、昭和二十九年五月、中標津では導入第一号の、ファーガソンTF二十型二十七馬力のトラクター。

当時農作業の原動力といえば馬、発動機が主流で、トラクター導入により以前より驚くほどの能率が上がったそうです。

## 夢見ていた酪農郷が実現

「この頃、トラクターにトレーラーをけん引し、農協映画や農業祭りに家族や、地域の人を沢山乗せて中標津まで出かけたんですよ」と懐かしく話す勝佳さん。

当時の住宅と牛舎



この当時、農協草地改良事業が始まり、各地区に、朝早くから夜遅くまで起耕作業に出かけたそうです。その頃、乳牛は十五頭くらいで、搾乳牛八頭、その他、

イモ、ビートを五町歩作付、勝佳さんが事業の起耕作業に行っている間は、牛の管理、畑仕事は全部奥さんが切り回していたそうです。「搾乳牛が十頭になったら、バケットミルクを導入しようね」とお父さんの繁さんに励まされたそうです。

「今、昔を振り返ると、数十年前は、今日程進歩した時代が訪ずれようとは、私自身考えられなかった」と、厳しい時代からの道のりを、一冊のアルバムを通してしみじみと語ってくれました。







# 地域ぐるみで楽しい一日



スリル満点

## 当幌冬のフエスティバル

第三回当幌冬まつりが、一月十九日、吉田農場前特設会場で開催されました。

今年の開催は当初十八日の予定で、前日までは雪不足によりダンプで遠方より雪を運び、会場設営をしたそうですが、なんと当日は猛吹雪、やむなくその日は延期翌日の開催となりました。

この冬まつりをやろうと言うきっかけは、当幌地区は戸数も他地区より少なく、学校、保育所もないことから、運動会、学芸会などが無く、地域での家族間交流の

場が少ない、これによりともすれば、地域内の子供の名前すらわからなくなるかもしれない。せめてこういう事がないように、子供も大人も、名前と顔がお互いわかるようになろう、と言う事で始まったそうです。

この日は、昨日の猛吹雪と打って変わり好天に恵まれ、七十人以上の家族が集まり、子供宝探し、そりすべり大会、スノーモービル試乗会を行ない、昼食には豚汁、焼ソバに舌鼓をうち、そのあと雪中ドッチボールと、家族みんなで楽しい一日を過ごしました。



宝はどこだノ



ボールはどっちだ!



# 二十歳を迎えた同志会

乳業改良同志会(土井上昭男会長)は、一月二十八日農協大会議室に於いて、創立二十回目を迎えた定期総会を開催しました。



創立20回目を迎えて、土井上会長挨拶

乳牛に対する改良情熱は、会員相互間では同じで、現在の酪農を取り巻く厳しさの状況下では、益同志会の存在が重要視されて来たと言えます。

同志会事業を通じ会員同志の信頼を確認し、盛会の中に総会が終了、議案の全件が原案通り承認されました。

総会に先だち平成二年度高能力牛(五十二戸、一一五頭)が表彰され、議長に滝場慎二氏を選出、議事に入り、二十周年目にふさわしい総会とあって出席者も多く、今年度の事業も盛沢山提案され、活発な論議が交わされました。



高能力牛の表彰

## 第14回定期総会盛会のうちに終える

平成三年度中標津町農協馬鈴しょ振興対策協議会、第十四回総会が一月二十三日、農協大会議室を会場に、耕作者四十五人(本人出席三十二人)の出席で開催されました。

上原会長の挨拶のあと、農協山本副組合長の祝辞をいただき、議長に南中標津の荒昭一



氏を選出し、提出議案の審議が行なわれました。

議案第一号、平成二年度の事業及び収支報告、議案第二号、平成三年度の事業及び収支計画(案)が原案どおり承認されました。

引き続き行なわれた役員改選では、慎重な討議の結果、選挙投票となり、その結果五役は次の通り決ま

りました。

- |     |            |
|-----|------------|
| 会長  | 上原 徳保氏(再任) |
| 副会長 | 武田 勇氏(再任)  |
| 副会長 | 正城 純一氏(新任) |
| 監事  | 大内 利一氏(再任) |
| 監事  | 真鳴 正義氏(再任) |







## 交渉の鍵となるが、アメリカの「ファースト・トラック」条項

一月十五日、スイスのジュネーブで各国大使レベルの非公式な貿易交渉委員会が開催され、中断していたガット農業交渉は再開されました。

今回の会合では、昨年十二月の閣僚会議後、タンケル・ガット事務局長がアメリカやECとの間で進めてきた協議（根回し）の結果が報告されるとともに、今後の交渉の進め方が議論されました。しかし、実質的な進展はなく、ガット事務局は各国との協議を継続し、貿易交渉委員会を早ければ一月末に開催することを確認するにとどまりました。

一方、「交渉の期限は二月下旬」といった見通しがマスコミ等でさかんに流され始めています。このような観測は、アメリカ政府が議会から与えられている交渉権限の期限切れと関係しているのです。つまり、ウルグアイ・ラウンド全体の合意内容を議会で修正させずに、一括採択で承認を得る権限が政府に与えられていますが（ファースト・トラックと呼ばれる採決の手続き）、この権限を使うためには二月末までにガット交渉の最終的な合意内容を議会へ報告しなければならないのです。



農業交渉ではECと米国の主張が激しく対立

(ホワイトハウス)

この権限は、議会の承認さえ得られれば二年間延長することもできるのです。しかし、アメリカ政府は今のところこの延長を議会へ申請しないとの方針を表明していることから、アメリカ国内のこのような内部事情により、二月末にかけての交渉が最大の山場になるとの観測が強まってきたのです。

**正当な我々の主張、確信を新たにしたいねばり強い運動の強化を**

ところが、アメリカ国内では農業保護の削減に反対する団体や農業以外の交渉分野での政府提案を批判する業界、そしてこれらと関係する議員達の反発が強まってきたため、この交渉権限の延長を議会に認めさせることが容易ではない状況となってきました。

また湾岸危機によりラウンド交渉に対する世界各国の関心が弱まる危険性もあり、アメリカ政府や交渉を早めに決着させて利益の増大を図ろうとする関連産業などは、二月末に向けて農業交渉を前進させるため、特にECや日本に対して具体的な譲歩を強く求めて、様々な圧力をかけてくるものと予想されます。

このため「ウルグアイ・ラウンドを成功させるためには、米の市場開放の政治決断をしなければならぬ」といった世論の誘導がさらに強められるとみておかなければなりません。しかし、このような世論の誘導にまどわされたいためには、ラ



ウインド交渉の本質をきちっと見極めておくことが重要です。つまり、「農業交渉を最も困難な課題に仕立て上げ、そこで先進国が譲ることによって、サービス貿易や知的所有権など他の分野で途上国側へ大幅に妥協させ、これらの関連産業の利益を拡大させようとするウルグアイ・ラウンドの重大な側面を農業問題でおおい隠すという戦略」が大がかりに仕掛けられようとしているのです。

## 農業は国際的な責任を十分果たしている

また、農業の外側に向かって、私たちの主張を積極的に訴え、理解と支持を求めるねばり強い運動を全国の村から町から展開していくことがいっそう重要になってきました。

「米の市場開放は先進国としての国際的な責任である」といった議論が目立ち始めています。しかし、わが国の農業部門は世界の農産物貿易の安定的な拡大に十分すぎる程の貢献をすでに果たしています。それに年間四兆五千億円もの農産物を輸入する世界最大の食料純輸入国・日本は、他の主要国が農産物の輸入制限を



(EC本部)

何ら変更しないなかで、一九八八年には牛肉・かんきつの自由化や一部作物の自由化・枠拡大を決定しました。このようないっ連の市場開放努力が、ウルグアイ・ラウンドの成功にむけた「前倒しの実績」として、交渉の中で公正に評価されるのは当然であり、穀物自給率を三〇%にまで低下させたわが国はとりわけ米の市場開放で譲る必要はないのであります。

日本だけが米や乳製品等の重要な食料を輸入制限によって守っているわけではありません。世界最大の農産物輸出国であるアメリカでさえ、酪農製品や食肉・砂糖など十九品目に及ぶ農産物の輸入を厳しく制限しているのです。輸入量が国内消費量の〇・五%にも満たないものも少なくありません（わが国は国内消費量の約〇・五%、五万トンの米を輸入）。

また、世界の人口増の問題や異常気象、地域紛争や民族問題などによる世界経済の混乱の危険性等を考慮するなら、最低限の食料自給を確保することはますます重要になってきており、私たちが次の世代のために担う責任でもあります。

さらに、日本の農業をこれ以上後退させるなら、わが国の社会や経済や政治のバランスはくずれ、地域経済の荒廃や都市への一極集中、環境破壊や地域文化の喪失など、国民生活へ様々な影響を及ぼしていくことが憂慮されています。

アメリカの政府や精米業者などによる米市場の開放圧力はさらに強まるものと予想されますが、このような圧力に屈しないためにも、「農業の外側へ向かって生産者の主張を訴えていく」運動をさらに強めていくではありませんか。



# 農協の財務状況

各年度12月31日、単位百万円

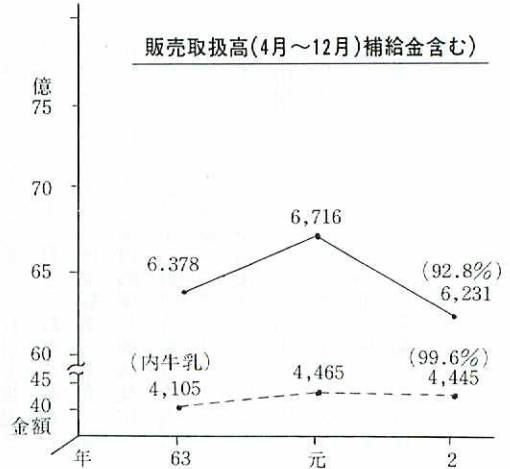
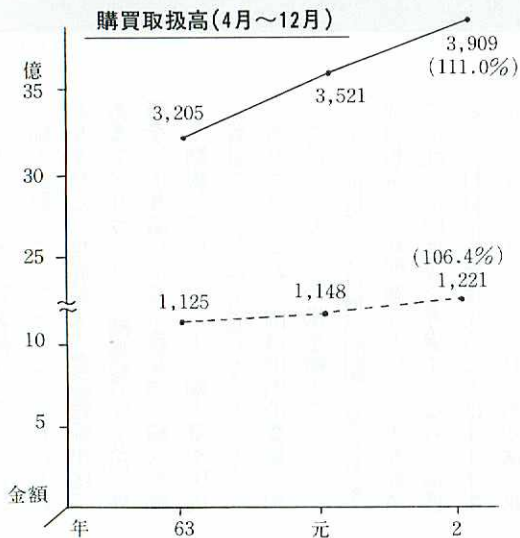
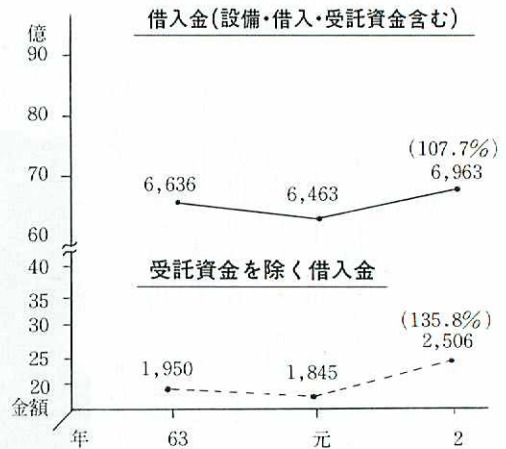
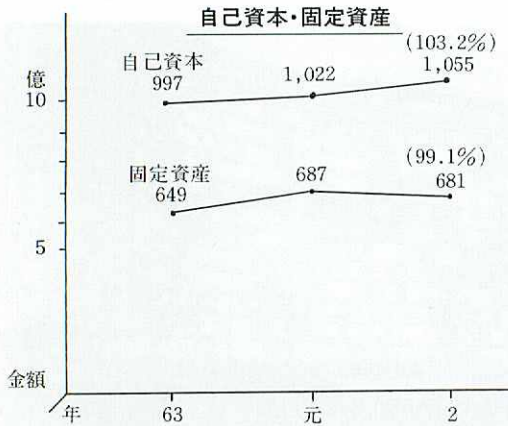
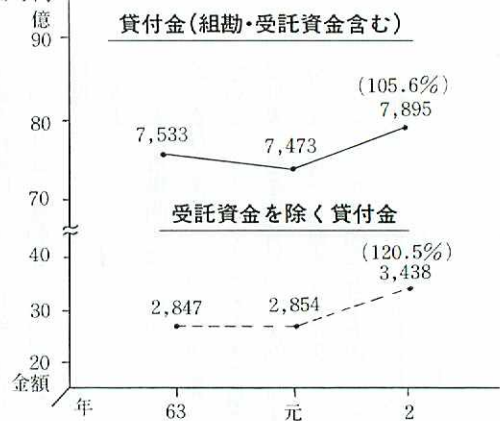
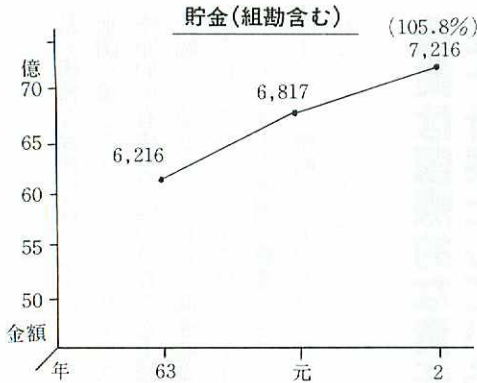



平成二年度十二月末の、農協における主な財務の状況についてお知らせいたします。

### ●貸付金

昭和五十七年以來、減少を続けおりましたが、本年は、受託資金については約定償還がすすむ中で、一億六千万円減少しましたが、組勘貸越残は約一億九千万円の増、短期貸付金も経済情勢の急激な変化に伴い、これも約一億九千万円増加、また、近代化資金も設備投資、農機具導入などで六千七百万円増加し、貸付金全体では、約四

億二千万円の増加となっております。

### ●貯金

今年の前半は、前年に引き続き高い伸び率で推移しましたが、後半は低迷し約四億円弱、前年比で一〇五・八%にとどまりました。

### ●借入金

受託資金、長期借入金は、約定償還に伴い減少しましたが、後半の資金対応の中で短期借入が増加し、前年比約五億円増加いたしました。

### ●自己資本・固定資産

自己資本については、前年比一〇三・二%と微増で推移しております。固定資産については、若干の施設整備をしておりますが、前年比九九・一%とほぼ横這いとなっております。

### ●販売事業

生乳販売高は、前年に対しほぼ横這いですが、共計澱粉は、前年が不作であったことと、家畜販売高についても後半の価格低迷が大きく影響し、販売取扱高全体では、前年比九二・八%と減少しております。

### ●購買事業

生産資材については、燃料、飼料、その他資材の取扱いが延びております。生活店舗についても皆様のご協力により前年比一〇六・四%と順調に推移しており、購買品取扱高全体では、前年比一一・〇%と延びております。今後とも組合事業に対する皆様の一層のご理解と、ご協力をお願い致します。

# 理事会

## の経過

### 第十一回理事会

開催日時 一月二十八日  
開催場所 農協中会議室

#### 〈議案〉

- 一、農業協同組合法 第九条第四項の規程に基づく道検査の検査書に対する回答について

- 二、家畜運搬車輛のリース更新について
- 三、平成二年度組勘精算残の借入申込みについて
- 四、酪農ヘルパー制度確立に伴う仮称「中標津町酪農振興制度」の基金造成について
- 五、澱粉工場固定資産の取得について
- 六、抗菌性物質汚染生乳事故発生に伴う補償について

- 一、肉牛振興対策に伴う、黒毛和種の供卵牛（ドナー）の導入について
- 二、地区別懇談会の開催と議題について
- 三、職員組合からの要望事項について
- 四、澱粉工場の今後の収支見込みについて
- 五、（株）ファムエイの収支について

#### 〈報告事項〉

- 一、生乳生産状況について
- 二、ソ連極東支援募金の協力依頼

- 一、肉牛振興対策に伴う、黒毛和種について
- 二、人事移動について
- 三、根釧合同農協役員研修について
- 四、平成二年十二月末財務の状況について
- 五、FAX推進委員会の経過について
- 六、自治監査の日程について
- 七、馬鈴薯振興会の新役員について
- 八、根室生産連事業推進委員会開催日程について



# 暮らしの

## 知恵袋

北根室地区  
農業改良普及所

「ブルガ

リア人に長寿者が多いのは、ヨーグルトを常飲しているためである」という学説を、過去にロシアの生物学者が発表したそうです。

それ以来、広く注目を集めるようになったヨーグルトですが、その栄養価は、牛乳と同様、たんぱく質、脂質、糖質、カルシウム、ビタミン類がバランス良く含まれている上に、乳酸菌の働きによって、牛乳よりも消化吸収されやすくなっています。また乳糖は発酵によって分解されているので、牛乳が飲めない人もおなかゴロゴロすることなく、食べることができます。

毎日の食卓に、手づくりのヨーグルトや、ヨーグルトを利用した

食品を、ぜひ加えてみてはいかがですか。



手作りヨーグルト  
を食卓に



＜簡単なヨーグルトの作り方＞

（材料）

- 牛乳：一リットル
- プレーンヨーグルト：一〇〇cc  
（牛乳の量に対して十％）

（器具）

鍋、保温容器、温度計  
（作り方）

①牛乳は火にかけ、沸騰直前で火をとめ、三十七～三十八度まで冷めます。

沸騰直前まで  
火にかける



鍋のまま冷水に浮かべて冷  
却する

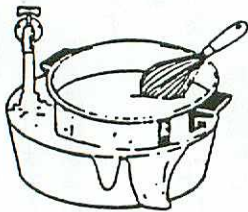

②プレーンヨーグルトを加え、よく混ぜる。

## 共計でん粉



平成二年産共計でん粉の販売状況は、十二月末仮配分累計は、一袋（二十五kg）七八円（前年同期二八二円）進度率二七七％、産地倉渡し、三、一七五円～三、二七五円（前年同期三、〇〇〇円～三、二五〇円）東京倉渡し、三、四〇〇円～三、四七五円（三、二〇〇円～三、四五〇円）  
なお、馬鈴しよでん粉と競合する、コーンスターチは、一、九五〇円（前年一、八七五円）となっています。

## 馬事振興同志会総会

去る一月二十一日、河亭に於いて第三回総会が開催され



# 3カ月 予報

## 北海道地方長期予報

日本気象協会北海道本部



つの中に置く、毛布などにくるんで温度を保つなど。

ヨーグルト  
37~38℃



③熱湯で滅菌した容器に②を入れて、三十八度で六〜八時間保温。

●でき上がりはスプーンですくってみて、ポツテリと滑らかな状態であれば良い。(市販のものよりかなり柔らかい)

●保温容器は、市販のヨーグルター、魔法瓶、タッパ、ボール、広口瓶など。尚、ヨーグルター、魔法瓶以外の容器で作る場合は、発酵温度三十八度を保つように工夫する。

(例)ストープの近くに置く、こた

魔法瓶で保温  
38℃で6~8時間

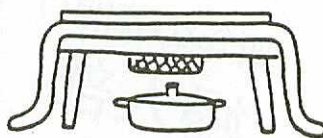

こたつで保温

へヨーグルトを使った料理

ヨーグルトサラダ

●材料(五人分)

ヨーグルト1カップ、マヨネーズ

〈気象概況〉

期間前半は寒さは長続きしないでしょう。後半は天気は周期的に変わる見込みです。

二月

前半は一時冬型の気圧配置で寒

1/2カップ、りんご二個、チーズ五十g、レタス四〜五枚、きゅうり一本、レーズン大さじ二

(作り方)

①りんご、チーズ、きゅうりは一センチ角に切っておく。②レーズンはぬるま湯でもどしておく。③ヨーグルトとマヨネーズを混ぜ合わせる。④、①②③を混ぜ合わせ、器にレタスを敷き盛り合わせる。

ヨーグルトドリンク

(材料)

ヨーグルト一カップ、牛乳二カップ、卵黄一個、レモン汁大さじ一、粉砂糖大さじ二

(作り方)

①卵黄をほぐし、粉砂糖を加えてよく混ぜる。②ヨーグルトを加えて、よく混ぜ、牛乳、レモン汁を加える。③グラスに注ぎ、水を浮かせる。

さの厳しい日がありますが、後半は暖かい日が多いでしょう。

三月

寒暖の変動が大きいです。

冬型の気圧配置のために、冷え込む時期がある見込みです。

四月

天気は周期的に変わります。前線や低気圧の影響で、天気のみならず時期がある見込みです。



ました。

平成二年度活動報告、収支決算報告、平成三年度の活動計画案、収支予算案の全件が原案通り承認されました。

今年役員改選期で、次の方が新役員に選出されました。

- |     |        |
|-----|--------|
| 会長  | 横田 好一氏 |
| 副会長 | 大友 与美氏 |
| 副会長 | 藤田 誠一氏 |
| 監事  | 亀田 英二氏 |
| 監事  | 川村 清身氏 |
| 委員  | 山崎 隆氏  |
| 委員  | 福嶋 広光氏 |



今月の

# フット

1月19日



多勢の部員が集まる

芸達者な芸人が続出

## 新年の幕開け 婦人部 パワー

七十人の部員が集まった婦人部新年恒例会が、菊の苑で盛大に開催されました。新年会は笠原部長



メイク・衣装にも凝った妻畑、武佐支部



くうの餅もち、パン食い競争

の開会挨拶のあと、五百木参事、普及所市丸次長のご挨拶をいただき、西崎青年部長の乾杯で会食に、そして芸能発表が行なわれました。今年、個人のカラオケの他にたこ踊り、ビン踊り、三味線に合わせた歌など、支部毎の発表が増



歌も三味線もプロ並み、第二保澤支部

え皆を楽しませてくれました。また、出席者によるマンボや大きな輪を作り、たこ踊りを踊るなど会場は大賑わい。ゲームも早喰い競争をはじめ皆ハッスル。特に盛り上がったのは新聞綱引きで、力あまって新聞の綱から手が離れ、五人揃って引っくり返ったりと会場は大爆笑。とにかく楽しい一日を過ごしました。

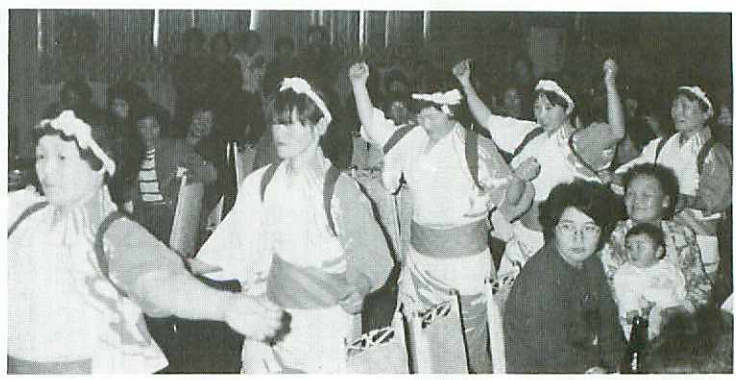

練習を重ねたというたこ踊り、南中支部





農協婦人部では、Aコープの店内で牛乳、じゃがいもの消費拡大キャンペーンとして、フーズ

いらっしゃいませ、試食をどうぞ

大盛況  
フーズ製品の  
試食販売会

1月23日

# アールダム

製品の試食販売会を実施しました。Aコープのチラシに掲載した効果があつたのか、今回は立ち寄って試食して下さいの方も多く、対応する部員も大

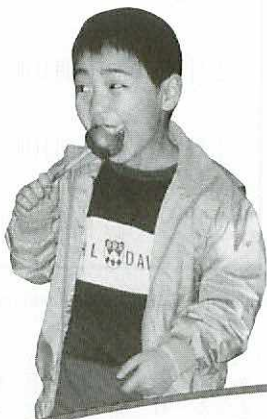

この甲いもおいしいな

忙し。  
また、フーズ製品とは別に、牛乳、じゃがいもを使った料理フアニーポテトを作り、試食していただいたところ、これが大ウケで、売ってほしいという方も出るなど、一五〇個程用意した試食品は、午前中には品切れという有様。とにかく好評をいただいた、消費拡大キャンペーンとなりました。

農協青年部では、部員間交流ホーリング大会を開催。  
当日は吹雪模様の天気で、開催が心配されましたが、五十七人の部員（奥さんも含む）が参加、アメ



ナイス、スタイルノストライクかな?

交流  
ホーリングで  
心地よい汗

1月28日



リカン方式により各支部間の交流を深め、三ゲームによる熱戦が繰り広げられました。  
ゲーム結果は次の通りです。

- 男子
- 一位 笠原 康博 (五〇一ピン)
  - 二位 上村 康広 (四九一ピン)
  - 三位 竹村 富夫 (四八一ピン)
- 女子
- 一位 福村 美穂 (四二三ピン)
  - 二位 上村 由加 (四二〇ピン)
  - 三位 高橋 美未子 (三七五ピン)
- ハイゲーム賞
- 男子 上村 康広 (二三八ピン)
  - 女子 上村 由加 (二〇九ピン)



## 地区別懇談会のお知らせ



### 1月の 組合日誌

- 4日 関係部門業務開始
- 7日 一般業務開始
- 11日 ファクシミリ推進委員会
- 11日 酪農委員会
- 21日 てん菜振興会定期総会
- 23日 馬鈴しよ振興会定期総会
- 27日 第11回理事会
- 27日 乳牛改良同志会定期総会
- 28日 酪農実習生受入協議会総会

日時	地区	場所
2月21日(木)午前10時	俣 落	俣落母と子の家
2月22日(金)午前10時	当 幌	当幌研修会館
2月23日(土)午前10時	俵 橋	俵橋生活館
2月27日(木)午前10時	武 佐	武佐中央福祉会館
2月28日(木)午前10時	中 標 津	豊岡会館
3月1日(金)午前10時	開 陽	開陽福祉会館
3月2日(土)午前10時	西 竹 第2俣落	拓友館



中標津町野菜生産組合では、農村における食生活の向上と、自分たちで作る安全な食べ物、作る喜びを知る事を目指し、朝市、つけ物製造、手作りジャム、野菜作付、花卉栽培、視察研修など、会員十八人で活動しております。今年も盛り沢山の事業活動を計画しておりますので、興味のある方、内容を知りたい方は、農協か普及所へご連絡下さい。

## 会 員 募 集 中

今年から  
あなたも参加  
しませんか

## 編 集 後 記

誰もが平和解決を願っていた中東の湾岸情勢も、無念の日として刻まれるだろう「一・十七」多国籍軍により戦火が開かれた。

第二次大戦後、朝鮮戦争、ベトナム戦争に続く衝撃的な戦争ともいえる湾岸戦争も、敗者はむろん、勝者にしても利益を得ることは何もないと思うのですが。

気まぐれ天気はわかっているつもりですが、今年はいつになく暖冬のようにです。

雪はそこに住む人々にとって依然、厄介であるようですが、一方では雪を利用したイベントも年々盛んになって来ました。

国際的な催しにまで発展した雪まつりの魅力は、なんととっても雪そのものではないでしょうか。

冬のイベントも終わると、わずかですが、春の足音が近づく感じがしますが、湾岸情勢の方は春の足音どころか、ますます厳冬に向かっているようです。